

LungalargaLuce Autotest

Nödbelysningsarmatur för långa avstånd och breda ytor

LUNGALARGALUCE är en flexibel nödbelysningsarmatur. Kombinationen av starka ljuskällor och utbytbara linser öppnar möjligheter att klara såväl långa avstånd som breda ytor.

Armaturen är försedd med reflektorer samt 4 stycken 10W halogenlampor och har skyddsform IP 65.

Armaturen är konstruerad för att uppfylla EU-direktiven beträffanden förbättring av säkerheten på arbetsplatser *. LungalargaLuce är därför idealisk för installation i miljöer med hög olycksrisk, exempelvis industrilokaler, laboratorier, kontrollrum, sjukhus och dans- och fritidslokaler.



Nödbelysningsarmatur för fjärr- eller bredstrålande belysning

Utbytbara linser för fjärr- eller bredstrålande ljus

LungalargaLuce levereras med två uppsättningar linser. Linsvalet avgör ljusspridningen och användaren kan välja mellan fjärrstrålande eller bredstrålande belysning. Vid val av fjärr-

strålande linser från en monteringshöjd av 7m erhålls minimum 5 lux på en yta av 13x2.5 m. Bredstrålande linser ger under samma förutsättningar en belyst yta av 81 m² med en ljusstyrka av 2 lux.

AUTOTEST

LUNGALARGALUCE har ett microprocessorbaserat Autotestsystem som övervakar och visar status på ljuskällor, elektronik och batterier.

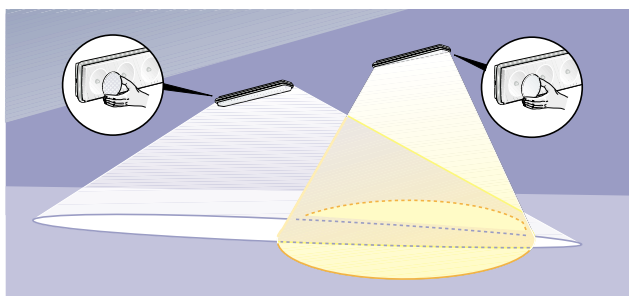

LungalargaLuce klarar såväl långa belysningsavstånd som breda ytor

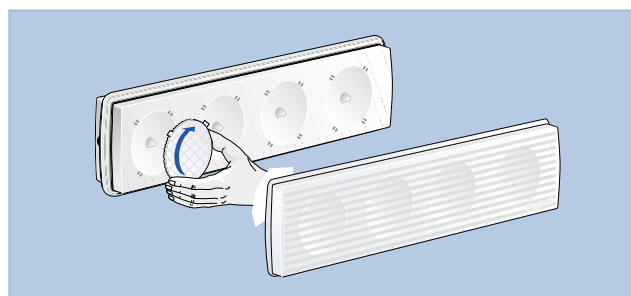

Utbytbara linser gör det möjligt att ändra ljusspridningen

Tekniska data

BEREDSKAPSDRIFT

B

Typ	Ljuskällor	E.nr	Skyddsform	Lystid	Nominellt ljusflöde	Verkningsgrad nödbelysningsdrift	Batteri	Dim LxBxD	Vikt
626AT-4x10SE1P	4x10W halogen	73 143 52	IP 65	1 h	4x200 lumen	100 %	Pb 2x6V 5Ah	800x170x89 mm	4.3 kg

* EU-direktiv 89/391/CEE, 89/654/CEE, 89/655/CEE, 89/656/CEE, 90/269/CEE, 90/270/CEE, 90/394/CEE och 90/679/CEE



Nödbelysning

503.08.97

LungalargaLuce Autotest

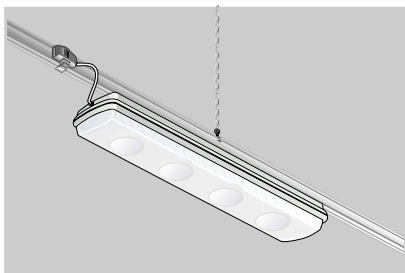

Montering på kontaktskena

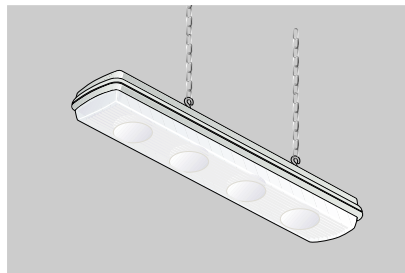

Pendelmontage med kedjor

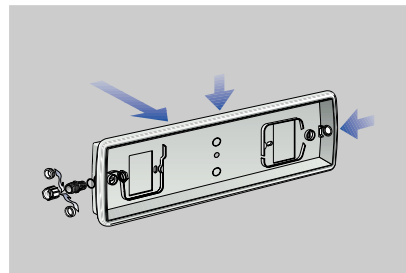

Införingspunkter för kablage

Montering

LungalargaLuce kan tak- vägg- eller pendelmonteras. Armaturen kan även monteras på kontaktskena.

Belysningsteknik

För högsta möjliga ljusflöde är LungalargaLuce försedd med reflektorer och 4 stycken 10W halogenlampor.

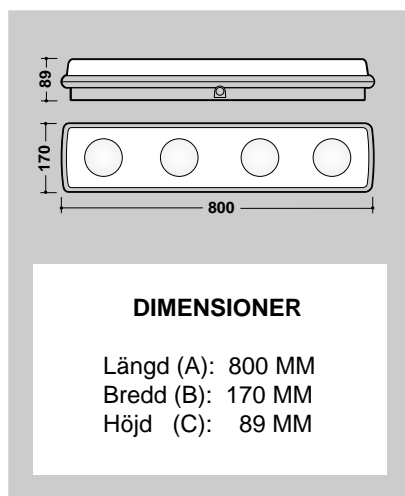
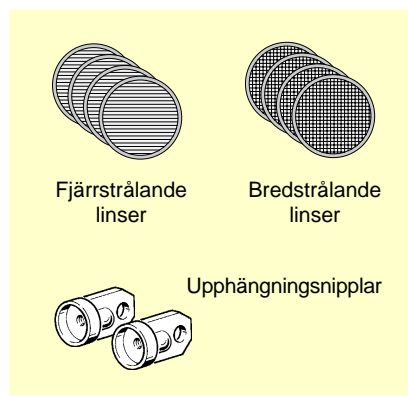

DIMENSIONER

Längd (A): 800 MM
Bredd (B): 170 MM
Höjd (C): 89 MM

LungalargaLuce levereras med två uppsättningar linser. Linsvalet avgör ljusspridningen.

FAKTA

Anslutnings-
spänning: 230 V 50 Hz

Klassning:  Klass II

Funktion: Beredskapsdrift.
Armaturen tänds enbart vid nät-
avbrott

Lystid: 1 h

Återupp-
laddningstid: 12 h

Övervakning: Autotest med LED
som visar status
på ljuskällor, elek-
tronik och batteri

Material: Stomme av själv-
släckande slagtälig
plast. Kupa av
polykarbonat

Isoluxdiagram som visar LungalargaLuces ljusflöde med bredstrålande respektive fjärrstrålande linser från armaturer monterade 7 m från golv

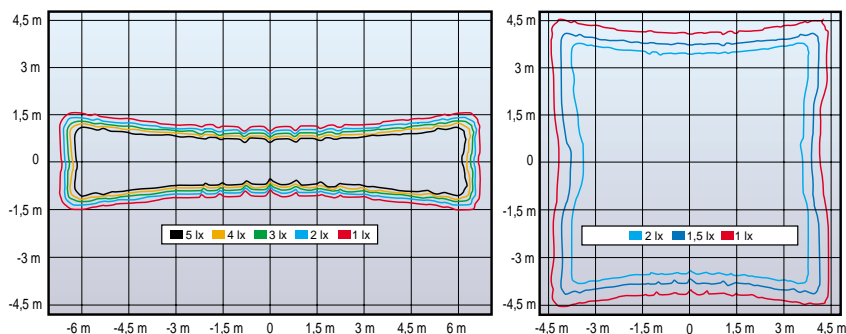

Fjärrstrålande linser

Bredstrålande linser

Rätt till konstruktionsändringar förbehålles



Box 278 • 651 07 Karlstad
Telefon: 054-56 69 20
Telefax: 054-56 25 13

Nödbelysning

503.08.97