

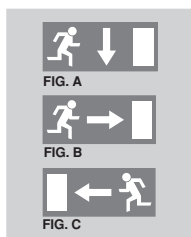

## Piktogram

Ett set med tre stycken symbolfolier medföljer för montage på SA armaturer.



## Montagetips för piktogram

Vid montage av symbolfolier, stryk på såpvatten eller liknande på kupan. Lägg därefter på textfolien. Tag slutligen en gummiskrapa och dra över folien så att vattnet trycks ut. Dubbelsidiga kupan är inte värdbar. Därför måste piktogrammen monteras med pilarna åt rätt håll från början.

## Armatyr med Autotest har följande funktioner:

### AUTOTEST

AUTOTEST är ett microprocessorbaserat autotestsystem som övervakar och visar status på ljuskällor, elektronik och batterier. Systemet simulerar nätavbrott och funktionstestar armaturen.

Funktionstest görs under ca 1 min en gång per vecka och brinntidstest görs under ca 1 h var 6:e månad. Eventuella fel indikeras med flerfärgsdiod:

- Blinkande röd diod = Nöddrift ur funktion
- Blinkande gul diod = Tester ur funktion
- Röd diod = Batteri- eller elektronikfel
- Gul diod = Fel på ljuskälla
- Grön diod = Normaldrift

## Armatyr utan Autotest indikerar anslutet nät med röd diod

## Armatyrtyper

### Permanentdrift SA

E.nr	Typ	Ljuskälla/Socket
73 485 02	993-8SA1H	Lysrör 1x8W/G5
73 485 07	993AT-8SA1H	Lysrör 1x8W/G5

AT= Med Autotestfunktion

Armatyr med E-nr 73 485 02 är försedd med testknapp för mauell test.

### FAKTA

Anslutnings-  
spänning: 230 V 50 Hz

Skydds-  
klasser: IP 40  $\nabla$  Klass II

Funktion: Beredskapsdrift (B)  
Permanentdrift (P)

Återupp-  
laddningstid: 12 h

Material: Stomme av själv-  
släckande slagtälig  
plast. Kupa av  
polykarbonat

Garanti: 2 år (exkl. ljuskälla)



Box 278 • 651 07 Karlstad  
Telefon 054-57 01 20 • Telefax 054-56 25 13  
kamic.karlstad@kamic.se • www.kamic.se



1

## Tag bort kupan

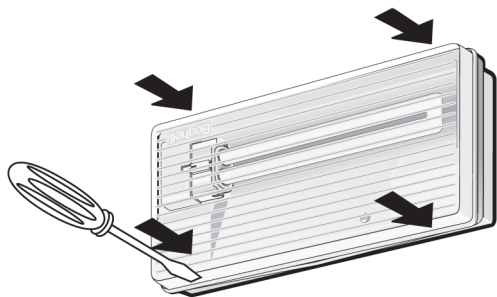

2

## Tag ur insatsen

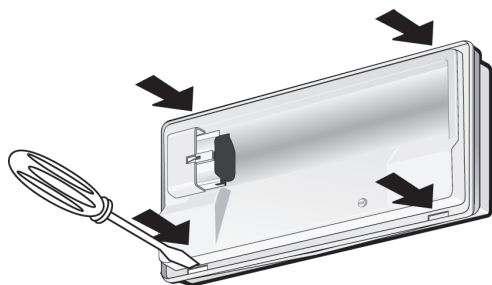

3

## Montera bottendel

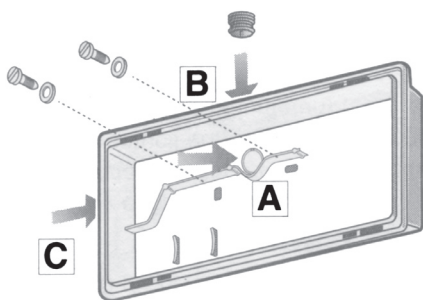

ABC=kabelingångar

4

## Lysrörsbyte

Armaturen har en inbyggd funktion som skyddar elektroniken vid användning av helt utbrända lysrör. Därför måste nätspänningen brytas när man byter till nya lysrör.

5

## Montera inkopplingsplint på kretskort

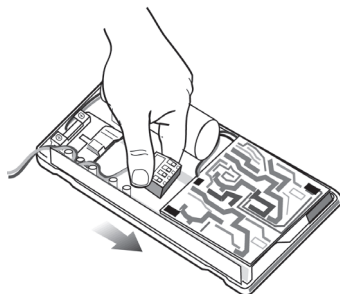

Anslut nätmatning på medföljande kopplingsplint. Anslut mot kretskortet.

Sätt samman delbar kontakt för batterianslutning.

## Inkoppling

### SA = Permanentdrift

Ständigt tänd.

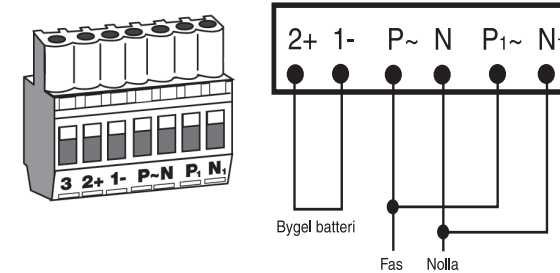

För tändfunktion brytare mellan P-P1. Armatur med Autotestfunktion (AT) har 7 plintar. Plint nr 3 skall ej användas.

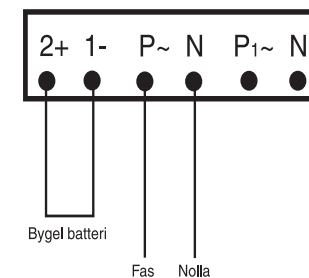

SA-armatur för beredskapsdrift. Tänds endast vid nätavbrott.

## Tillbehör

E.nr	Benämning
73 141 00	Kupa med dubbelsidig underhängande skylt, pil H+V
73 141 01	Kupa med dubbelsidig underhängande skylt, pil ned
73 143 99	Bollskydd
73 148 91	Batteri NiMH 6V 1,25Ah
73 149 38	Takkonsol
73 149 39	Pendelkonsol
73 149 40	Flaggkonsol
73 149 41	Dubbelpendel